

各部の名称 FFS-101型 (10インチタイプ)

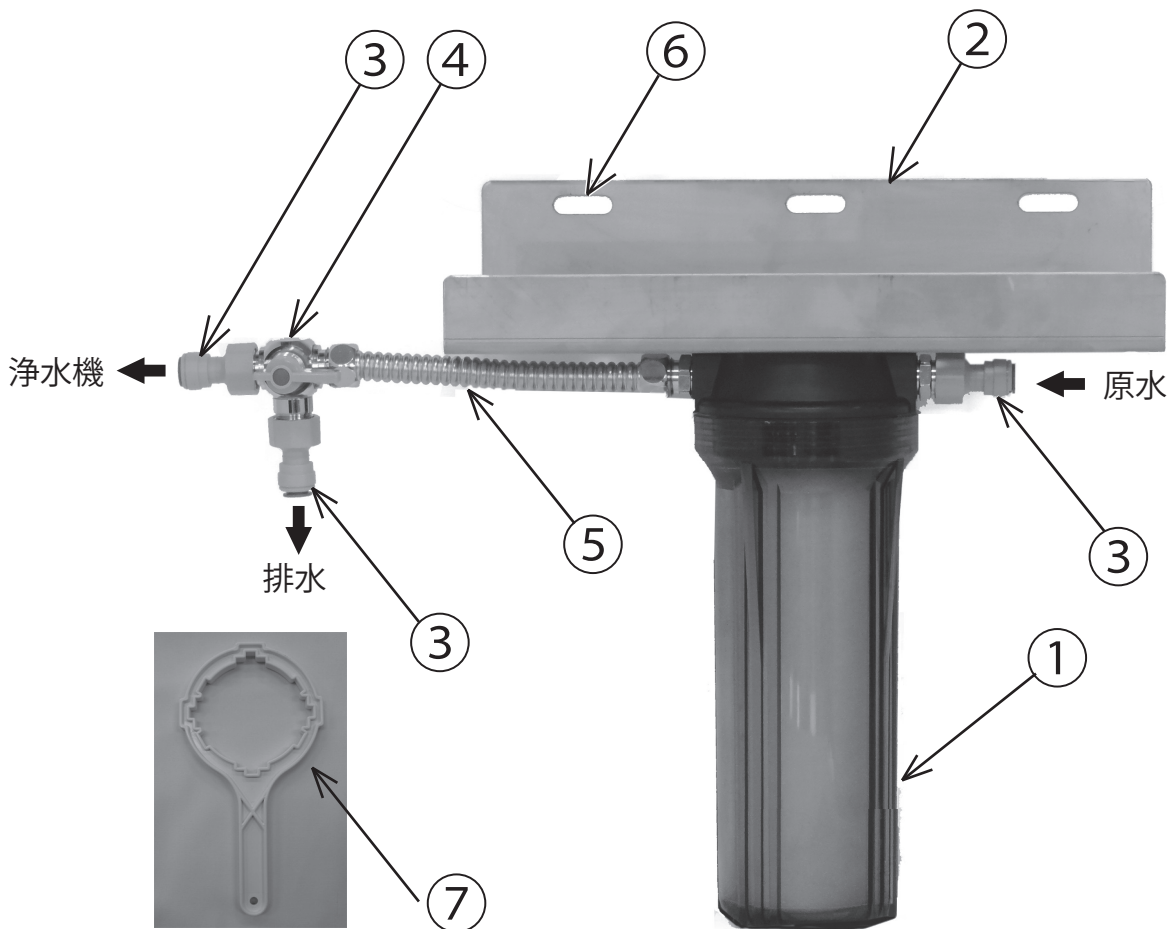

- ① 10インチ透明フィルターハウジング
- ② 取付けブラケット (高級ステンレス製)
- ③ 3/8インチ J G チューブ継手
- ④ 三方切替えバルブ
- ⑤ フレキ管
- ⑥ 壁面取付け穴 (φ10×32mmコバン穴) ×3ヶ所
- ⑦ フィルターハウジングレンチ
(フィルター取り付け・取り外し用)

3/8インチJGチューブ接続方法

●本製品への3/8インチJGチューブ接続方法について、以下に記載します。

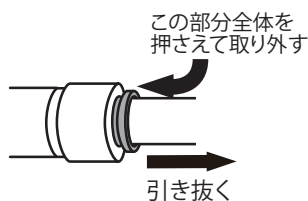
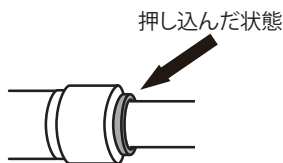
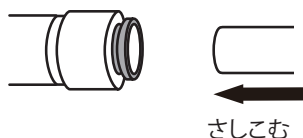

●3/8インチJGチューブの接続方法

①左図のようにJGコネクタ差込口にJGチューブを奥まで(約2cm)しっかりと押し込みます。

※何回も差し込んだり、はずしたりするとチューブ外面に傷がつき水漏れの原因になりますので、ご注意ください。

・チューブ外面に傷がつき水漏れしている場合にはチューブの切り口から1cm程度のところで、よく切れるカッター等で切り取ってから接続してください。その際、チューブの切り口が下図のように水平となるように切ってください。

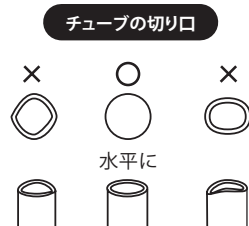

●JGチューブの取りはずし方

①左図のようにJGチューブの差込口のリング部分(灰色)をスパナ等で押しながらJGチューブを引き抜きます。

②通常はリング部分を確実に押し込んでいれば、軽く手で引っ張るだけでJGチューブは取りはずせます。

※JGチューブを引き抜くときにあまり強く引っ張らないでください。

※JGチューブを引き抜くときにプライヤーやペンチ等の工具は使わないでください。JGチューブの外側が傷つき、水漏れの原因になります。

フィルター交換方法

- 本製品のフィルター交換方法について、以下に記載します。なお、10インチフィルター、20インチフィルターとも、交換方法は同様となります。



- 例、FFS-101型の場合、10インチフィルター取り外し方法

- ①フィルターの原水側水栓を「閉」にして、原水の供給を停止して下さい。
- ②三方切替えバルブを「浄水機」→「ドレイン排水」に切り替えて、フィルター内の圧力を抜いて下さい。

- 透明フィルターハウジングの取り外し方法

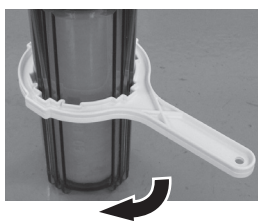

付属のフィルターハウジングレンチを入れて時計方向にまわす。

- ③付属のフィルターハウジングレンチを入れて、フィルターハウジングを時計方向に回して、取り外して下さい。また、ハウジング内部に残っている水も廃棄してハウジング内部を空の状態にしてください。

- ④古いフィルターを取り出し、新しいフィルターをフィルターハウジング内部の中心に入れます。
※このときフィルターハウジング上部に付いているOリングが中心よりずれないようにします。

- 透明フィルターハウジングの取り付け方法

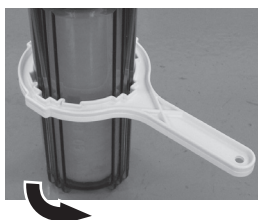

付属のフィルターハウジングレンチを入れて反時計方向にまわす。

- ⑤交換フィルターがフィルターハウジングの中心からずれないように注意しながら、フィルターハウジングを反時計方向に手で回して取り付けます。